



lift elevatorer	2
person elevatorer	20
løfteplatforme	23
trappelifte	35
godselevatorer	40
servicelifte	45
pool lifte	54

axhissdk
LIFTE & ELEVATORER

Premier Liften

Semi automatisk lift

Leveres standard med skakt på 3 sider.
Kræver kun en meget lav grube og ovenhøjde.

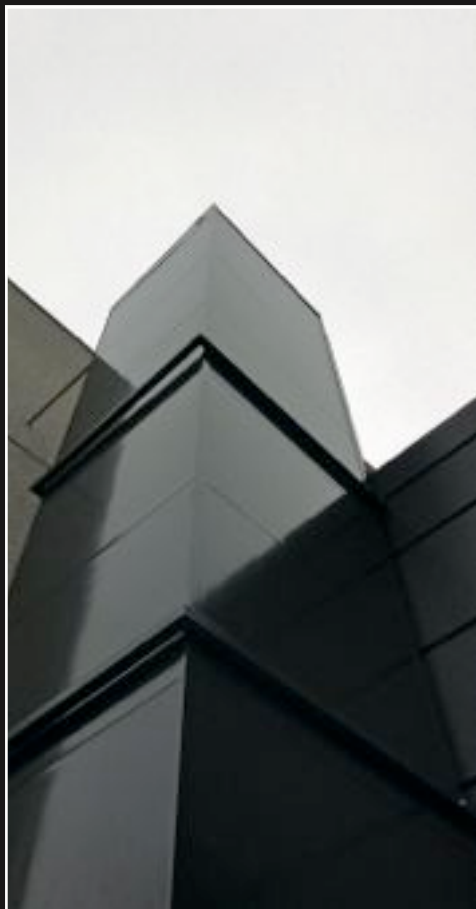

Semi automatik betyder ingen vedvarende tryk ved kald fra døre
altså automatisk kørsel, blot ved et enkelt tryk fra døren.
Fra kabinen aktiveres liften ved "hold-to-run" funktion.

Premier liften tilbyder flere muligheder:

Kapacitet: 400kg, 630 kg - eller hele 1000kg.

Platforms str.: Standard 1500x1000 mm Leveres helt op til
2100x1100 mm

Desuden scooter model 1700x1100 mm



Premier Liften

Maks. Løftehøjde:	15 meter.
Kabinen:	Standard 1500x1000 Ring for info. (2200x1100 mulig)
Grube:	50 mm.
Overhøjde:	2250 mm.
Løftekapacitet:	400 kg. - 630 kg. - 1000 kg.
Skakt:	Altid alu. skakt på min. 3 sider Std. Ral 9006.
Døre:	Alu. Døre med panorama glas (branddør muligt)
Indretning:	Ring for info. (RAL farver, Glas, osv.)
Hastighed:	0,15 m/s
Drivmiddel:	Spindel med eget lukket styreskab.
Strøm:	230v 16 Amp. på særskilt gruppe.
Nødkald:	Kan leveres.







Barduva Liften

Den Semi automatiske lift, der altid bruger mindre plads end andre lifte. Barduva Liften udmærker sig i øvrigt ved et meget stilrent design. Hvad betyder Semiautomatik: Ingen vedvarende tryk ved kald fra døre, altså automatisk kørsel blot ved et enkelt tryk fra dør, Fra kabinen aktiveres liften ved hold to run funktion.

Lille pladsbehov og stilren design: Barduva liften tilbyder unik drivsystem som ikke tager plads i skakten, d.v.s. mindre skakt, større platform.

Platforms str.: Standard 1500x1100 mm = skakt 1540x1380 mm
Kan leveres i flere størrelser.
Leveres standard med alu. elokse-
ret skakt.



Barduva Liften

Maks. Løftehøjde:	13meter.
Kabinen:	Standard 1500x1100 mm ring for info. (flere muligheder)
Grube:	50 mm.
Overhøjde:	2250 mm.
Løfte kapacitet:	400 kg.
Skakt:	Alu. elokseret / (anden RAL farve mulig)
Døre:	Alu. døre med panorama glas.
Indretning:	Ring for info. (RAL farver, Glas, osv.)
Hastighed:	0,15 m/s
Drivmiddel:	Bælte drevet med eget lukket styre skab.
Strøm:	230v 16 Amp. på særskilt gruppe.
Nødkald:	Kan leveres.

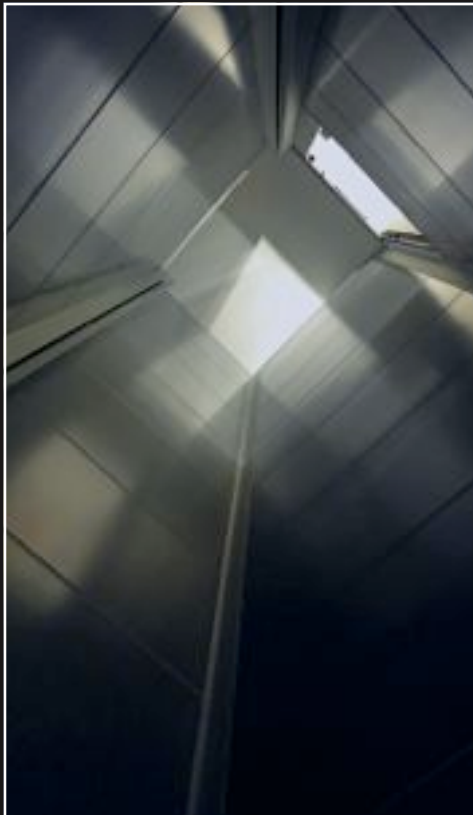

Domus Automatik

Den fuldautomatiske lift, som uden dispensation må køre fuldautomatisk, og endda med en meget lav grube og ovenhøjde.

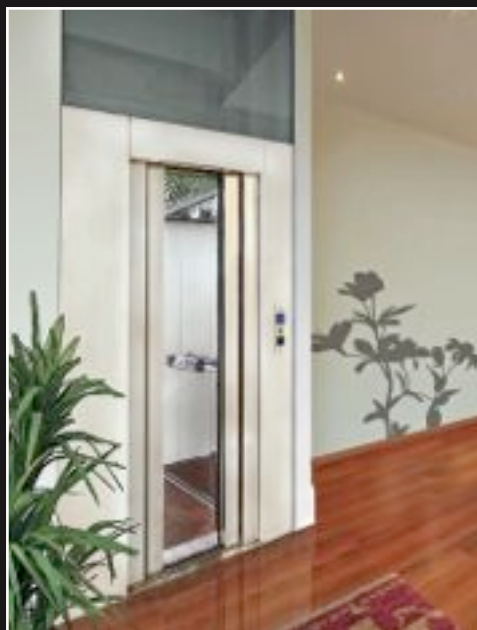



Hvad betyder Fuld automatik:
Ingen vedvarende tryk som i en lift.
Altså automatisk kørsel, bare ved et
enkelt tryk både fra dør og i kabine.

Der er teleskop døre i stolen og på
hver etage. Elevatoren kører derfor
fuldautomatisk fra etage til etage,
og kræver en meget lav grube og
ovenhøjde.

Kabinen kan udformes som i en
rigtig elevator, typisk rustfri stål
kabine, samt flere valg muligheder
for lys og gulv.

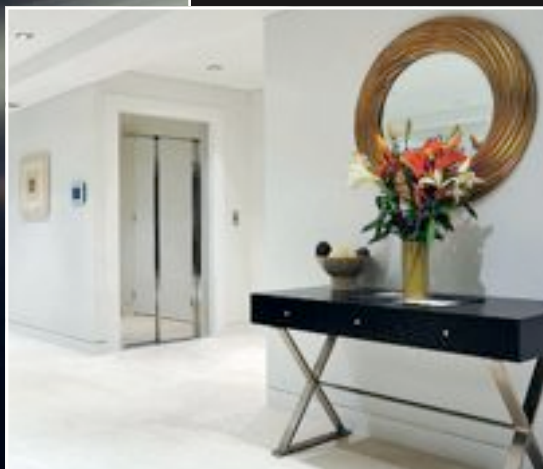

Domus Automatik

Maks. Løftehøjde:	15 meter.
Kabinen:	Standard 1400x1100 mm (ring for yderligere mål)
Grube:	120 mm.
Overhøjde:	2400 mm.
Løfte kapacitet:	400 kg.
Indretning:	Ring for info.
Hastighed:	0,15 m/s
Drivmiddel:	Støjsvag hydraulisk, med eget lukket styre skab.
Strøm:	230v 16 Amp. På særskilt gruppe.
Nødkald:	Kan leveres.





Vimec E10

Den fuldautomatiske LH Elevator.
En lift med mange muligheder
Elevator look og støjsvag kørsel.

Hvad betyder Fuld automatik:
Ingen vedvarende tryk - altså auto-
matisk kørsel
bare ved et enkelt tryk .

Elevator look og stilren design:
Model E10 tilbydes til indbygning i
beton skakt eller med selvbærende
glas/stål skakt.

Mange platforms størrelser.



Vimec E10

Maks. Løftehøjde:	13meter.
Kabinen:	Normalt 1400x1100 mm ring for info. (flere mulige)
Grube:	140 mm.
Overhøjde:	2600 mm.
Løfte kapacitet:	400 kg.
Skakt:	indbygget eller Stål/glas skakt (Ral farve mulig)
Døre:	Automatiske teleskop døre.
Indretning:	Ring for info. (Ral farver, Glas, osv.)
Hastighed:	0,15 m/s
Drivmiddel:	Støjsvag Hydraulisk
Strøm:	400v 16 Amp. På særskilt gruppe.
Nødkald:	Kan leveres.





Vimec E07

Den Semiautomatiske
hydrauliske lift.
En lift med mange muligheder
Elevator look og støjsvag kørsel.

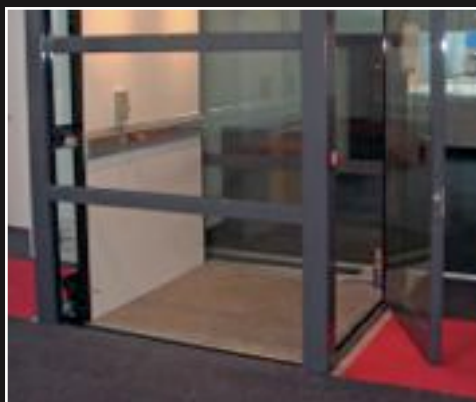

Hvad betyder Semiautomatik:
ingen vedvarende tryk ved kald fra døre,
altså automatisk kørsel bare ved et enkelt tryk fra dør,
Fra kabinen aktiveres liften med hold to run funktion.

Elevator look og stilren design:
model EO7 tilbydes til indbygning i beton skakt
eller med selv bærende glas/stål skakt.
Mange platforms størrelser.



Vimec E07

Maks. Løftehøjde:	13meter.
Kabinen:	Normalt 1400x1100 mm ring for info. (flere mulige)
Grube:	120 mm.
Overhøjde:	2250 mm.
Løfte kapacitet:	400 kg.
Skakt:	indbygget eller Stål/glas skakt (RAL farve mulig)
Døre:	Flere muligheder.
Indretning:	Ring for info. (RAL farver, Glas, osv.)
Hastighed:	0,15 m/s
Drivmiddel:	Støjsvag hydraulisk
Strøm:	400v 16 Amp. På særskilt gruppe.
Nødkald:	Kan leveres.



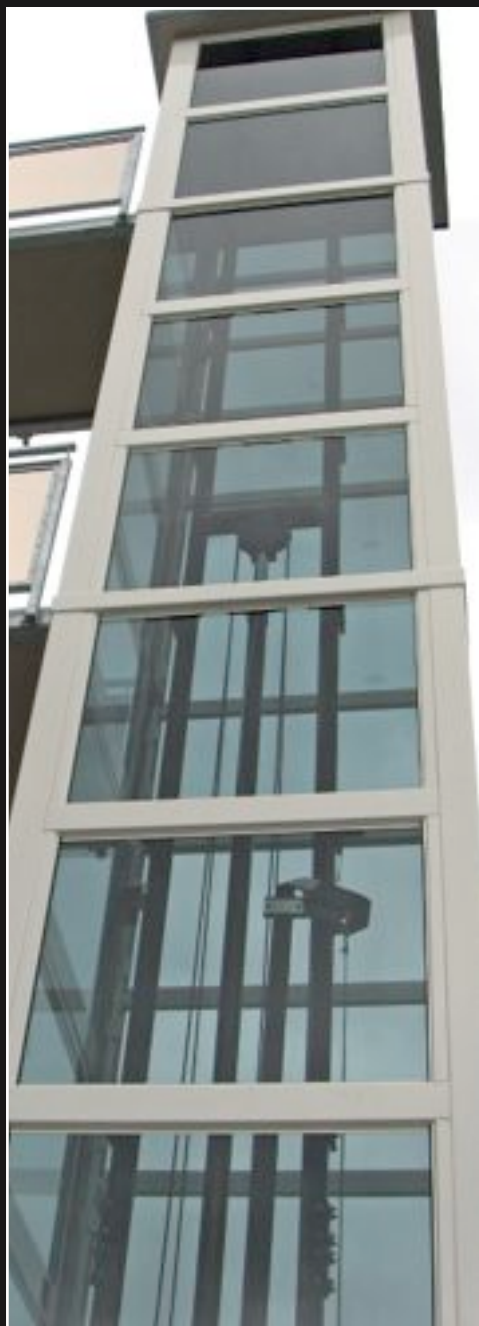

Domus Person elevatorer

AxHiss kan levere alle former for EN-81 elevatorer

Elevatorer med lav grube / oven højde.
Elevatorer til indbygning i muret eller glasskakt.
Hydraulisk eller Gearless.



EN 81 person elevatorer:

Gearless

Hydraulisk

Kabinen kan udformes efter ønske, typisk rustfri stål kabine.

Samt flere valg muligheder for lys og gulv.

Teleskop døre i kabinen samt teleskop døre på hver etage.

Dispensations elevatoren kan under 95/16/EC speciale fremstilles så den kun kræver en meget lav grube og ovenhøjde.



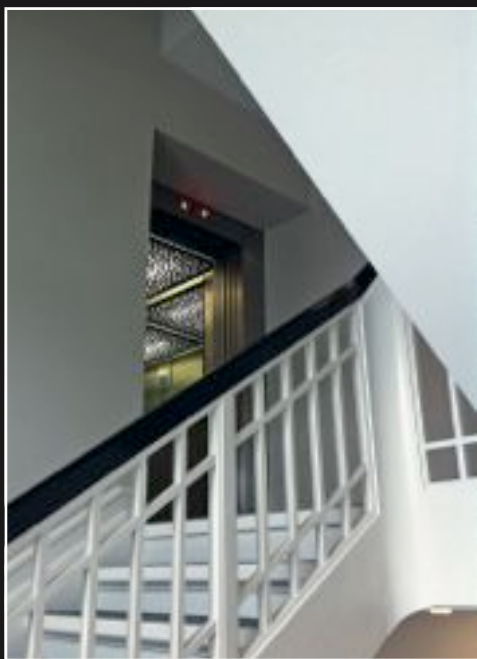
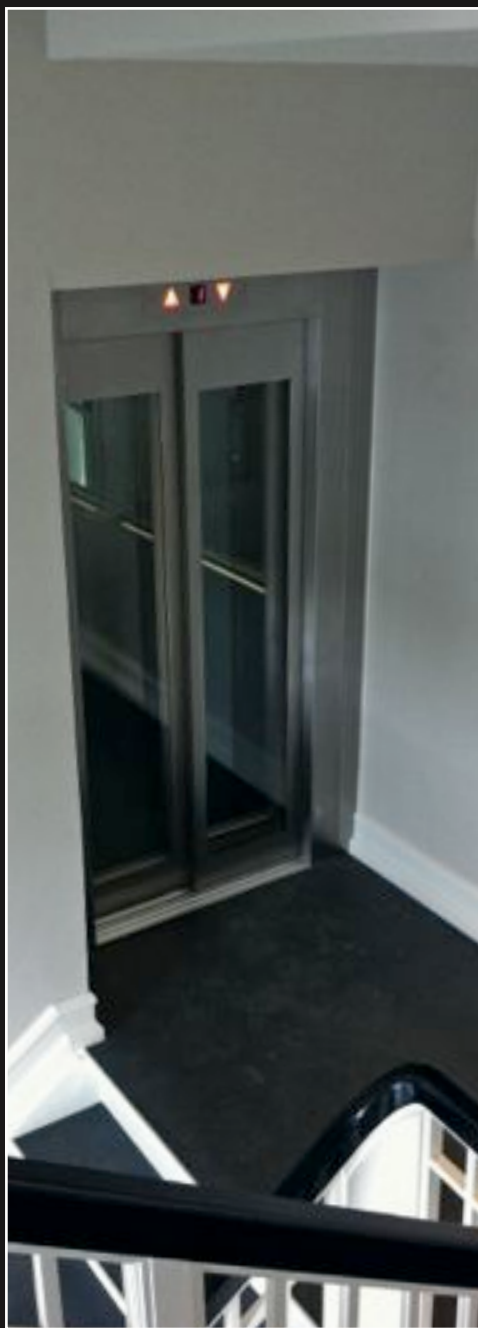

AxHiss Steppo

Den usynlige løfteplatform.
Platformen kan indbygges så den ikke er synlig.

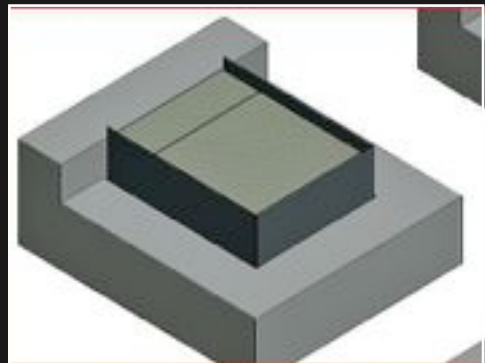
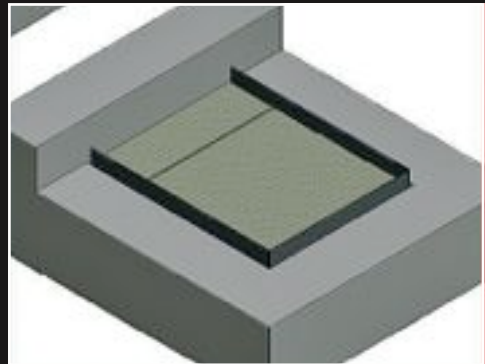
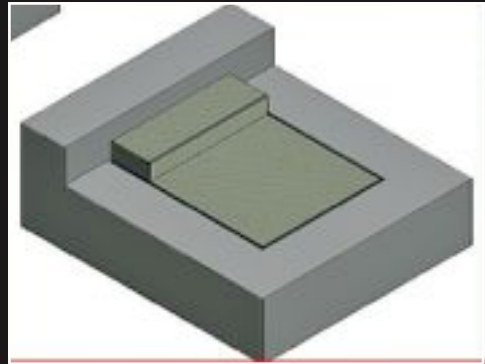

En fleksibel løsning til at klare mindre niveau forskelle:
Axhiss Steppo er en unik lift til at etablering af niveau fri adgang
Den kan enten indbygges i trappen eller i gulvet , og derved være usynlig ved daglig brug .
Steppo kan leveres uden, eller med 1, 2, 3 trin.
Kan også leveres til ren gods transport op til 1000 kg.



Steppo

Platform:	Standard 1400x1100 mm ring for info. Kan forberedes for belægning.
Grube:	Afhænger af løftehøjden samt antal trin.
Løfte kapacitet:	Standard 400 kg. / Gods 1000 kg.
Indretning:	Ring for info.
Hastighed:	0,04m/s
Drivmiddel:	Støjsvag hydraulisk med eget lukket styre skab.
Strøm:	400v På særskilt gruppe.

Liften er forsynet med en 10 cm høj kant som sikre mod afkørsel.



Vimec A28 Steppy

Den populære løfteplatform.
Platformen kan indbygges i mur eller leveres med fuld glasskakt.



Vimec A28 Steppy

En fleksibel løsning:

A28 er en populær lift, til etablering af niveau fri adgang
Den kan enten indbygges i en muret skakt på 2 eller 4 sider.

Eller med fuld glas-alu skakt .

Til liften tilbydes flere typer glas samt alternativ ral farve

Max. løftehøjde er 1.6 meter med 1400 mm platform og 2.0 meter med
1700 mm platform (dog op til 2200 mm platform)

Ved øverste etage kan leveres halv. eller heldør.

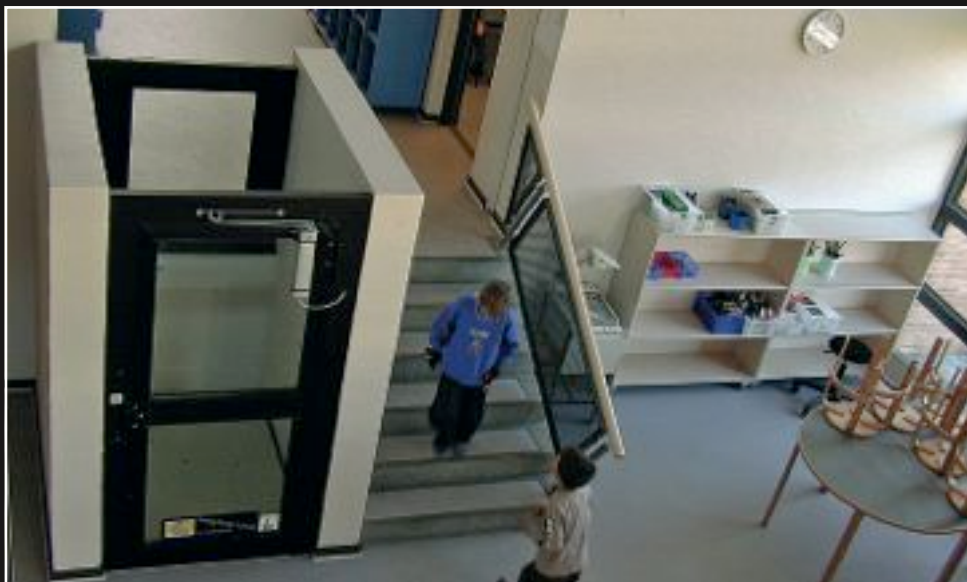

Vimec A28 Steppy

Maks. Løftehøjde:	2 meter.
Kabinen:	Standard 1400x1100 mm ring for info.
Grube:	Afhænger af modellen
Løfte kapacitet:	300 / 400 kg.
Indretning:	Ring for info.
Hastighed:	0,04m/s
Drivmiddel:	Støjsvag hydraulisk med eget lukket styre skab.
Strøm:	230v 16 Amp. På særskilt gruppe.
Nødkald:	Kan leveres.





AxHiss Klar til brug løfteplatforme

De nemme løfteplatforme, som er klar til stikkontakten. Platformen kan opstilles overalt og er straks klar til brug.



AxHiss Klar til brug løfteplatforme

En nem løsning til at klare adgangs forhold:

Liftene leveres færdigsamlet og skal blot opstilles på stedet.

- Løfter op til 1300 mm.
- Løfter op til 260 kg.
- Prisrigtige løsninger.



Vimec Silver

Den nemme og næsten klar til brug løfteplatform.
Platformen som opstilles direkte på plant underlag.
En halvdør monteres foroven.

Nemme & prisrigtig løsninger.



Vimec Silver

En nem løsning til at klare niveaufri adgang :

Silver er en Smart løsning til at klare adgangen til bygningen.

Den kan opstilles direkte på et fast fundament.

Vi leverer en halvdør til øverste stop.

Leveres standard i rustfrit stål (ring for info om alternative valg)

Max. løftehøjde ved de 2 modeller h.h.v 0.8 og 1.0 meter ved løftehøjder herover benyttes A28 Steppy liften.

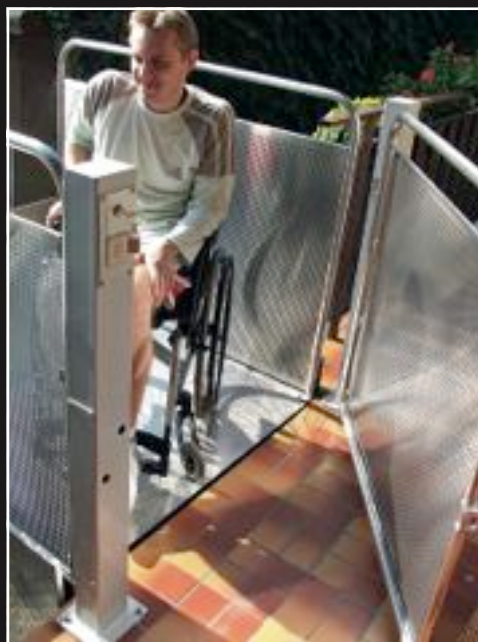

Vimec Silver

Maks. Løftehøjder: 0,8 el. 1.0 meter.

Kabinen:

0,8: 1200x850 mm
1,0: 1400x1120 (ring for info.)
1,0: 1400x1250 mm

Grube: ingen.

Løfte kapacitet: 250 kg.

Indretning: Ring for info.

Hastighed: 0,04 m/s

Drivmiddel: Støjsvag hydraulisk med eget lukket styre skab.

Strøm: 230v 16 Amp. På særskilt gruppe.

Nødkald: kan leveres.



Axhiss Trappelifte

De diskrete trappeplatforms lifte.
Liftene er de smalleste sammenklappet.
Let og diskret design.



Axhiss Trappelifte

Fleksible løsninger, som løser adgangs forholdene:

Leveres både til indvendig og udvendig brug.

Til lige og kurvede trapper.

Op til 300 kg belastning.

Platforms størrelse efter ønske (ring for info)

Montering direkte på bærende væg eller på støttestolper langs trappen.





Acorn Trappelift

Den brugervenlig og prisrigtige trappelift med sæde fra Acorn. Trappeliften monteres direkte på trinene og kræver kun en stikkontakt



Acorn Trappelift

Hvorfor gøre det svært når det er enkelt !

· Acorn monteres hurtigt og nemt af fagfolk

Uanset om det er på en træ-, beton,- eller ståltrappe.

· Indvendig eller udvendig model.

· Bare trappen er LIGE, helt uden sving i top, bund eller midt på.

· Sættes direkte i strømudtaget i huset.

· Bruger ingen strøm, når den ikke er i brug.

· Betjenes fra armlænet eller medfølgende fjernbetjening.

· Har fuld sikkerheds beskyttelse og er aflåselig.

· Sædet kan svinges rundt for nem af- og påstigning.

· Kører hver dag uden problemer.

Så bliver det ikke nemmere!!!



HIDRAL Godselevatorer

Godselevatorer - hverdagens helte.
Kan indbygges i muret skakt,
eller leveres med selv bærende skakt.



HIDRAL Godselevatorer

En fleksibel løsning til transport af større gods:
AxHiss kan levere :

- Godselevatorer med løftekapacitet fra 300 > 10.000 kg.
- Fra små størrelser til kæmpe store størrelser.
- Alle modeller kan leveres med døre på 3 sider.
- Erfaringen viser at disse elevatorer, er en stabil samarbejdspartner uden sygedage.

Der er masser af muligheder, du skal blot finde ud af :

- Hvor mange kg. der Skal løftes.
- Hvor store emner der skal løftes..
- Hvor mange stop, samt hvor højt, der skal løftes
-så klarer vi resten!









HIDRAL Servicelifte

De praktiske service lifte til de mindre løft.
Kan indbygges i muret skakt, eller leveres med selvbærende skakt.

Vi har 2 modeller:
MH til køkken/service brug, som har døren placeret 800 mm over gulvet.
MTH til mindre gods, her lastes ved gulv niveau.



MH



MTH

HIDRAL Servicelifte

En fleksibel løsning til flytning af mindre varer:
AxHiss kan levere :

- Servicelifte fra 50 > 500 kg.
- Perfekt til køkkener, eller mindre vareløft.
- Alle kan indbygges eller leveres med selv bærende skakt.
- Stor fleksibilitet vedr. størrelser.
- Udføres i primet eller rustfri udførsel.
- Erfaringen viser at disse elevatorer, er en stabil samarbejdspartner uden sygedage.

Der er masser af muligheder, du skal blot finde ud af :

- Hvor mange kg. der skal løftes?
- Hvor store emnerne skal der løftes?
- Hvor mange stop der ønskes, samt hvor højt skal den løfte?
- Så klarer vi resten



HIDRAL Servicelifte

Vi benytter mest disse 2 modeller:

AxHiss MH til 50 > 100 kg.:

- Køkken elevator til hurtig flytning af varer fra en etage til en anden.
- Perfekt til køkkener. Leveres også med dupleks kabine så der er plads til rent og beskidt i separate rum.
- Kan leveres med rustfri kabine og hylder.
- Stor fleksibilitet vedr. størrelser.

AxHiss MTH til 200 > 500 kg.:

- Mindre vare elevator til hurtig flytning af kasser fra en etage til en anden.
- Perfekt til kontor/lager hvor mindre ting ofte skal flyttes.
- Stor fleksibilitet vedr. størrelser.

Begge er hydrauliske og støjsvage





Axhiss Mini varelift

Den lille billige Mini varelift.
Liften er perfekt til de små løft på trapper, når der ikke må bæres.

Fjernbetjening medfølger.
Hastighed som langsom gang.
Platforms størrelse efter ønske normalt 2 kasser øl (ring for info)
Montering direkte på trappetrinene.



Axhiss Mini varelift

Nem, prisrigtig løsning der klarer løftet for dig:

Leveres til såvel ind- som udvendig brug.

Til Lige trapper uden sving.

Op til 125 kg belastning.

Fjernbetjening medfølger.

Hastighed som langsom gang.

Platforms størrelse efter ønske normalt 2 kasser øl (ring for info)

Montering direkte på trappetrinene.



Axhiss Stragono

Gods på trapper ?
Den dansk producerede STRAGONO op til 500 kg...



Axhiss Stragono

En stærk løsning til transport af gods:
Axhiss STRAGONO er en populær løsning
til transport af gods op og ned af trapper.



Axhiss Stragono

Platform:	Tilrettes trappen ring for info.
Løfte kapacitet:	standard 250 kg. / 500 kg.
Indretning:	Til ind og udvendig brug (Galvaniseret)
Strøm:	400v på særskilt gruppe.



Axhiss Poollift

De praktiske og let betjente Pool lifte fra AxHiss.
Opstilles på sekunder!
Fjernes efter brug fra det barske miljø!

Nemt!



Axhiss Poollift - en nem løsning til at klare forflytningen

Vi har hele 2 modeller:

HM som opstilles i en for støbt sokkel ved bassin kanten.
Digi som køres ind direkte til bassinet.

Begge er populære løsninger, da de er nemme at anvende ved daglig brug,

Desuden med den fordel, at de ubesværet køres til fx. depotrum for opladning når de ikke er i brug.
Begge er batteri drevet og kræver derfor ingen strøm på stedet.

HM kan monteres med alm. løftesejl , ligge sejl eller Surehands løftbøjle.

Model Digi leveres med et fast sæde.
Begge har i praksis vist sig funktionelle og meget robuste igennem lang tids daglig brug.

Axhiss HM



Axhiss Digi

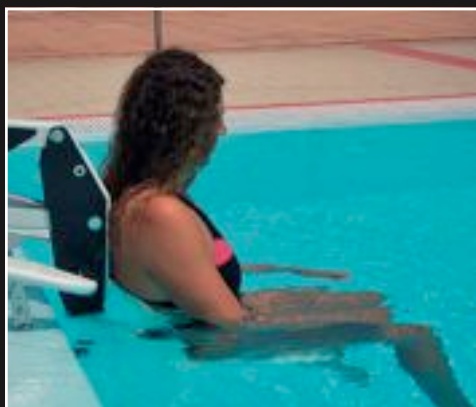



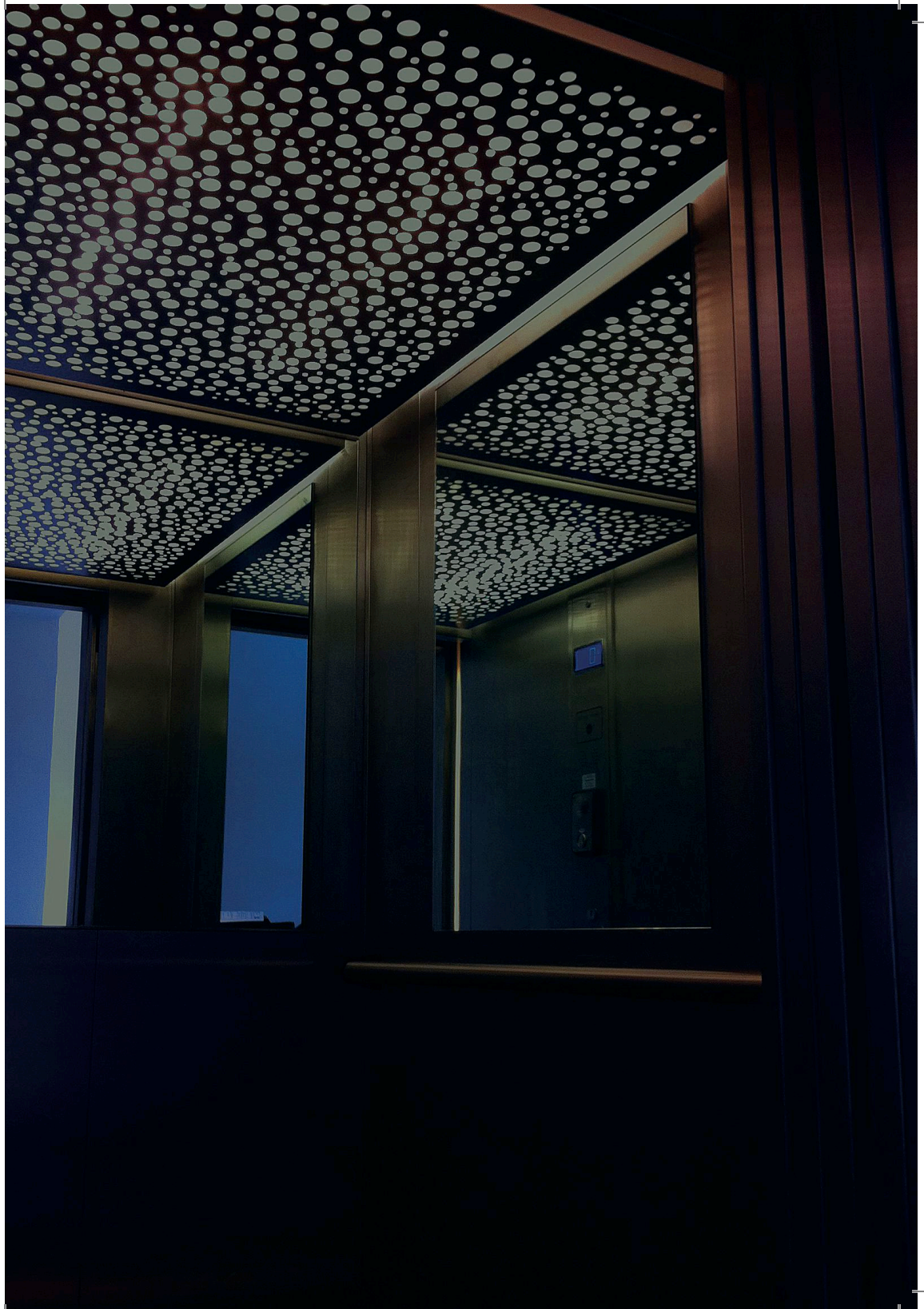

Du kan finde mere
information på
www.axhiss.dk



axhiss dk
LIFTE & ELEVATORER

mail@axhiss.dk

Tlf.: +45 70 200 542

Fax: +45 70 200 546